

HANDLEIDING

AIR CONDITIONER

Lees deze handleiding zorgvuldig door voordat u uw set bedient en bewaar hem ook voor latere raadpleging.

PLAFONDCASSETTE, PLENUMLUCHTKANAAL

Vertaling van de oorspronkelijke instructie

TIPS VOOR ENERGIEBESPARING

Hieronder volgt een aantal tips die u helpen het stroomverbruik te minimaliseren tijdens het gebruik van de klimaatregelaar. U kunt uw klimaatregelaar efficiënter gebruiken door de onderstaande instructies op te volgen:

- Koel binnenshuis niet excessief. Dit kan schadelijk voor uw gezondheid zijn en verbruikt meer elektriciteit.
- Sluit zonlicht buiten met lamellen of gordijnen tijdens de bediening van de klimaatregelaar.
- Houdt deuren en ramen goed gesloten terwijl u de klimaatregelaar gebruikt.
- Pas de richting van de luchtstroom verticaal of horizontaal aan om de lucht binnenshuis te circuleren.
- Zet de ventilator harder om lucht binnenshuis snel te koelen of te verwarmen gedurende een korte periode.
- Open ramen regelmatig voor ventilatie, omdat de luchtkwaliteit binnenshuis kan verslechteren als de klimaatregelaar gedurende vele uren wordt gebruikt.
- Maak het luchtfilter iedere 2 weken schoon. Stof en onregelmatigheden die in het luchtfilter zijn opgevangen kunnen de luchtstroom blokkeren of de koel-/ontvochtigingfuncties verminderen.

Voor uw administratie

Niet uw aankoopbon vast aan deze pagina voor het geval u de aankoopdatum moet bewijzen of vanwege garantieredenen. Noteer het modelnummer en het serienummer hier.

Modelnummer : _____

Serienummer : _____

U vindt deze op het label aan de zijkant van iedere unit.

Naam van de dealer : _____

Datum van aankoop : _____

BELANGRIJKE VEILIGHEIDSINSTRUCTIES

De onderstaande symbolen worden weergegeven op binnen- en buitenunits.

	Lees de voorzorgsmaatregelen in deze handleiding zorgvuldig door voordat u de unit gebruikt.		Dit apparaat is gevuld met R32.
	Dit symbool geeft aan dat de bedieningshandleiding zorgvuldig moet worden gelezen.		Dit symbool geeft aan dat een onderhoudstechnicus deze apparatuur moet behandelen overeenkomstig de installatiehandleiding

LEES ALLE INSTRUCTIES VOORDAT U DE APPARATUUR GEBRUIKT

Houdt u altijd aan de volgende voorzorgsmaatregelen om gevaarlijke situaties te voorkomen en zeker te zijn van een topprestatie van uw product.

WAARSCHUWING

Als deze aanwijzingen worden genegeerd kan dit tot ernstig letsel of de dood leiden.

LET OP

Als u de instructies negeert, kan dit leiden tot gering letsel of schade aan het product.

WAARSCHUWING

- Zorg altijd voor aarding van het product. Elektrocutie gevaar bestaat.
- Gebruik geen kapotte of onderschatte stroomonderbreker. Gebruik de juiste zekeringen. Elektrocutie of brand gevaar bestaat.
- Gebruik geen stekkerdoos. Gebruik dit toestel altijd op een toegewezen circuit en stroomonderbreker. Dit kan letsel, elektrocutie of brand veroorzaken.
- Neem voor elektrische werk contact op met de winkel, een bevoegde elektricien of een erkend servicecentrum. Demonteer of repareer de koelkast niet zelf. Elektrocutie of brand gevaar bestaat.
- Aard het product altijd zoals aangegeven in het bekabelingsdiagram. Sluit de aardekabel niet aan op de gas of waterleidingen, bliksemafleiders of telefoonkabel. Elektrocutie of brand gevaar bestaat.
- Installeer het paneel en de deksel van de controledoos goed vast. Risico op brand, elektrocutie vanwege stof, water, etc.

- Gebruik de juiste zekeringen. Elektrocutie of brand gevaar bestaat.
- Pas de stroomkabel niet aan en verleng deze niet. Gebruik de stroomkabel in het geval van beschadigingen, krassen en dergelijke, niet en vervang de kabel. Elektrocutie of brand gevaar bestaat.
- Neem voor installatie altijd contact op met de winkelier of een erkend servicecentrum. Kans op brand, elektrische schokken of verwondingen bestaat.
- Installeer het product niet op een kapotte installatiesteun. Let op dat het installatiegebied niet door de jaren verslechterd. Het product kan uitvallen.
- Plaats de buitenunit nooit op een bewegende basis of op een plek waar het kan vallen. De buitenunit kan schade, letsel of de dood veroorzaken indien het valt.
- Indien het product doorweekt is (ondergelopen of ondergedompeld) met water, neemt u contact op met een erkend servicecentrum voordat u het weer gebruikt. Elektrocutie of brand gevaar bestaat.
- Controleer de gebruikte refrigerant.
- Lees het label op het product. Onjuiste refrigerant kan normaal gebruik van het product voorkomen.
- Gebruik geen beschadigde stroomkabel, stekker of los stopcontact. Dit kan brand of elektrocutie veroorzaken.
- Raak (gebruik) het product niet aan met natte handen. Hou de stekker vast indien u deze verwijderd. Elektrocutie of brand gevaar bestaat.
- Plaats geen kachel of andere apparaten naar de stroomkabel. Elektrocutie of brand gevaar bestaat.
- Let op dat er geen water in de elektrische onderdelen terecht komt. Installeer het toestel uit de buurt van water. Er is kans op eigendomsschade, uitval van het product, of elektrocutie.
- Bewaar geen ontvlambare gassen of brandbare producten naast het product. Er is kans op brand.
- Binnen/buiten kabelaansluitingen dienen goed vast te zitten en de kabel dient goed geleid te zijn zodat er geen kracht op gezet wordt indien de kabel uit de aansluitingsterminals verwijderd wordt. Onjuiste of losse aansluiting kunnen hitte genereren of vlam vatten.
- Gooi verpakkingsmaterialen veilig weg.

- Zoals schroeven, nagels, batterijen, gebroken dingen etc, na installatie of svc en scheur ze kapot en gooi ze weg samen met de plastic verpakkingzakken. Kinderen kunnen ermee spelen en gewond raken.
- Let dat op de stekker van de stroomkabel niet vies is, los zit of kapot is en steek dan pas de stekker volledig in. Vieze, losse of kapotte stekkers kunnen elektrocutie of brand veroorzaken.
- In de buitenunit levert de stap-om capacitor hoge voltage elektriciteit aan de elektrische onderdelen. Let op dat u deze volledig ontladert voordat u reparaties gaat uitvoeren. Een opgeladen capacitor kan elektrische schokken veroorzaken.
- Gebruik bij het installeren de met het product geleverde installatiekit. Het product kan anders vallen en ernstig letsel veroorzaken.
- Gebruik alleen de onderdelen die vermeld zijn in het svc-onderdelen gedeelte. Probeer nooit de apparatuur aan te passen. Het gebruik van onjuiste onderdelen kan elektrocutie, excessieve hitte of brand veroorzaken.
- Gebruik het product niet langere tijd in een goed afgesloten ruimte. Ventileer regelmatig. Zuurstoftekort kan optreden en uw gezondheid schaden.
- Open het ingangrooster van het product niet tijdens gebruik. (Raak de elektrostatische filter, indien aanwezig, niet aan). Kans op letsel, elektrische schokken of product uitval bestaat.
- Als u iets raars ruikt, of er komt rook uit het product. Schakel de stroomonderbreker uit of trek de stroomkabel uit. Elektrocutie of brand gevaar bestaat.
- Ventileer de kamer met het product regelmatig indien het gebruikt wordt samen met een fornuis, etc. Zuurstoftekort kan optreden en uw gezondheid schaden.
- Schakel de hoofdstroom uit en trek de stekker uit indien u het product reinigt of repareert. Elektrocutie gevaar bestaat.
- Indien het product langere tijd niet gebruikt wordt, trekt u de stekker uit of schakelt u de stroomonderbreker uit. Er is kans op productschade, uitval of onbedoeld gebruik.
- Let op dat niemand op de buitenunit stapt of valt, vooral op kinderen. Dit kan leiden tot letsel of productschade.

- Let op dat er tijdens gebruik niet aan de stroomkabel getrokken kan worden, of dat deze niet beschadigd kan worden. Elektrocutie of brand gevaar bestaat.
- Plaats niets op de stroomkabel. Elektrocutie of brand gevaar bestaat.
- Gebruik de stroomkabel niet om het toestel in of uit te schakelen. Elektrocutie of brand gevaar bestaat.
- Indien er ontvlambaar gas lekt, schakel het gas uit en open een raam voor ventilatie voordat u het product inschakelt. Gebruik geen telefoon en schakel geen schakelaar aan of uit. Explosie of brand gevaar bestaat.
- De schakelaar niet inschakelen (of in ieder geval de stroom niet aanzetten) als het voorpaneel, behuizing, deksel, of afdekplaat van de schakelkast verwijderd of geopend is. Anders kan dit brand, elektrische schokken, explosies of de dood als gevolg hebben.
- Gebruik een vacuümpomp of Inert (nitrogeen)-gas wanneer u een lekkagetest of ontluchting uitvoert. Voer geen lucht- of zuurstofcompressie uit en gebruik geen ontvlambare gassen. Anders kan dit tot een explosie of brand leiden. Er bestaat risico op dood, verwonding, brand of explosie.
- Het apparaat moet worden geplaatst in een ruimte zonder continu werkende ontstekingsbronnen. (Bijvoorbeeld: open vuur, een werkend apparaat op gas of een werkende elektrische verwarming.)
- Houd ventilatieopeningen vrij van obstakels
- Het apparaat moet in een goed geventileerde ruimte worden geplaatst waar de grootte van de ruimte overeen komt met de specificatie voor het gebruik. (voor R32)
- Kanalen die op een apparaat zijn aangesloten, mogen geen ontstekingsbron bevatten. (voor R32)

LET OP

- Til en vervoer het product met twee of meer mensen. Vermijd persoonlijk letsel.
- Installeer het product niet op een plek waar het blootgesteld wordt aan zeewind (zout). Dit kan roestvorming veroorzaken.
- Installeer de afvoerslang om ervoor te zorgen dat het water op de juiste manier afgevoerd wordt. Een slechte aansluiting zorgt voor waterlekage.

- Houd waterpas, ook bij installatie van het product. Voorkom trillingen of waterlekkage.
- Installeer het product niet op een plek waar het geluid of de hete lucht van de buitenunit de buurt kan beschadigen. Dit kan een probleem voor uw burens zorgen.
- Controleer na installatie of reparatie van het product altijd op gas (refrigerant) lekkages. Een laag refrigerantniveau kan zorgen voor uitval van het product.
- Gebruik het product niet voor speciale doeleinden, zoals het bewaren van voedsel, kunstwerken, etc. Het is een consumenten air conditioner, niet een precisie koelsysteem. Kans op schade of eigendomsverlies bestaat.
- Blokkeer de ingang of uitgang van de luchtstroom niet. Het product kan uitvallen.
- Gebruik een zachte doek om schoon te maken. Gebruik geen agressieve schoonmaakproducten, oplosmiddelen etc. Er is kans op brand, elektrocutie, of schade aan de plastic onderdelen van het product.
- Raak de metalen onderdelen van het product niet aan bij het verwijderen van de luchtfilter. Er is kans op persoonlijk letsel.
- Stap niet op, en plaats niets op het product. (buitenunit) Kans op letsel en uitval van het product bestaat.
- Plaats de filter altijd goed vast. Reinig de filter iedere twee weken of vaker, indien noodzakelijk. Een vieze filter vermindert de efficiëntie.
- Plaats geen handen of andere voorwerpen in de luchtingang of uitgang terwijl het product werkt. Deze zijn scherp en bewegende onderdelen kunnen letsel veroorzaken.
- Let op bij het uitpakken en installeren van het product. Scherpe hoeken kunnen verwondingen veroorzaken.
- Indien er koelgas lekt tijdens de reparatie, raakt u het lekkende koelgas niet aan. Het koelgas kan brandwonden als gevolg van koude veroorzaken.
- Kantel het toestel niet tijdens verwijderen en deïnstalleren. Het condenswater kan gemorst worden.
- Meng geen lucht of gas anders dan de aangegeven refrigerant die in het systeem gebruikt is. Als er lucht in het refrigerantsysteem komt, kan er een te hoge luchtdruk ontstaan, wat apparatuurschade of letsel kan veroorzaken.

- Ventileer de ruimte onmiddellijk als er refrigerantgas lekt. Dit is anders schadelijk voor de gezondheid.
- Het demonteren van het toestel, omgaan met refrigerantolie en eventuele onderdelen dient plaats te vinden volgens lokale en nationale wetgeving.
- Vervang alle batterijen in de afstandsbediening door batterijen van hetzelfde type. Meng geen oude en nieuwe batterijen of verschillende soorten batterijen. Uitval van het product of brand gevaar bestaat.
- Laad geen batterijen op en demonteer ze niet. Gooi batterijen niet weg in vuur. Ze kunnen branden of exploderen.
- Indien vloeistof uit batterijen op uw huid of kleding komt, wast u het goed met schoon water. Gebruik de afstandsbediening niet als de batterijen gelekt hebben. De chemicaliën in de batterijen kunnen brandwonden of andere gezondheidsgevaren veroorzaken.
- Indien u de vloeistof van de batterijen eet, poetst u uw tanden en neemt u contact op met een arts. Gebruik de afstandsbediening niet als de batterijen gelekt hebben. De chemicaliën in de batterijen kunnen brandwonden of andere gezondheidsgevaren veroorzaken.
- Laat de air conditioner niet lange tijd werken indien er een hoge vochtigheid is en een deur of raam open staat. Vocht kan condenseren en meubels nat maken of beschadigen.
- Stel uw huid of kinderen of planten niet bloot aan tocht van koude of warme lucht. Dit kan slecht zijn voor de gezondheid.
- Drink geen water dat afgevoerd wordt door het product. Het is niet hygiënisch en kan ernstige gezondheidsproblemen veroorzaken.
- Gebruik een stevige kruk of ladder bij het schoonmaken en onderhouden van het product. Wees voorzichtig en vermijd letsel.
- De air conditioner niet bedoeld voor gebruik door jonge kinderen of peuters zonder toezicht.
- Houd toezicht bij jonge kinderen zodat ze niet met het apparaat spelen.
- Het apparaat moet zodanig worden geplaatst dat mechanische schade wordt voorkomen.
- Iedere persoon die betrokken is bij het werken aan of het onderbreken van het koelcircuit moet in het bezit zijn van een geldig certificaat van een door de industrie officieel erkende beoordelingsinstantie, die hun bevoegdheid verleent om koelmiddelen veilig te behandelen in overeenstemming met een door de industrie erkende richtlijnen. (voor R32)

- Onderhoud mag alleen worden uitgevoerd zoals wordt aanbevolen door de fabrikant van de apparatuur. Onderhoud en reparatie waarbij de ondersteuning van ander gekwalificeerd personeel nodig is moet worden uitgevoerd onder toezicht van de persoon die bevoegd is voor het gebruik van brandbare koelmiddelen. (voor R32)
- Draag de juiste persoonlijke beschermingsmiddelen (PBM) bij het installeren, onderhouden of servicebeurt van het product.
- Dit apparaat kan worden gebruikt door kinderen van 8 jaar en ouder en personen met verminderde fysieke, zintuiglijke of mentale vermogens of die ervaring en kennis missen, als ze onder toezicht staan of instructie hebben gehad inzake het gebruik van het apparaat op een veilige manier en ze de betreffende gevaren begrijpen. Kinderen mogen niet spelen met het apparaat. Schoonmaak en onderhoud door de gebruiker mogen niet worden gedaan door kinderen zonder toezicht.
- Dit apparaat is niet bedoeld voor gebruik door kinderen of personen met verminderde fysieke, sensorische of mentale capaciteiten, of met een gebrek aan ervaring en kennis, tenzij ze onder toezicht staan of instructies wat betreft het gebruik van het apparaat hebben gekregen van een persoon die verantwoordelijk is voor hun veiligheid. Houd toezicht op kinderen om ervoor te zorgen dat ze niet met het apparaat spelen.
- Als het stroomsnoer beschadigd is, moet het worden vervangen voor een speciaal snoer of assemblage die leverbaar is door de fabrikant of zijn servicevertegenwoordiger.
- Dit apparaat dient geïnstalleerd te worden conform de nationale richtlijnen voor de bedrading.
- Als een andere persoon dan een erkende professional airconditioningproducten van LG Electronics installeert, repareert of wijzigt, vervalt de aanspraak op garantie.
 - Alle kosten die verband houden met reparaties zijn in dat geval de volledige verantwoordelijkheid van de eigenaar.

INHOUDSOPGAVE

2 TIPS VOOR ENERGIEBESPARING

3 BELANGRIJKE VEILIGHEIDSINSTRUCTIES

12 VÓÓR GEBRUIK

- 12 Over het systeem
- 12 De bediening voorbereiden
- 12 Gebruik
- 12 Reiniging en onderhoud
- 12 Service
- 12 Verwijdering

13 PRODUCTINTRODUCTIE

- 13 Naam en functie van onderdelen (PLAFONDCASSETTE)
- 13 Naam en functie van onderdelen (PLENUMLUCHTKANAAL)
- 14 Model naam
- 14 Werking Indicatielampje
- 15 Bekabelde Afstandsbediening
- 16 Draadloze Afstandsbediening (optioneel)

17 GEBRUIKSINSTRUCTIES

- 17 Standaardbediening – standaard koelen
- 18 Standaardbediening – geforceerd koelen
- 18 Standaardbediening – verwarmingsmodus
- 19 Standaardbediening – ontvochtigingsmodus
- 19 Modus Auto Wisselen
- 20 Standaardbediening – ventilatormodus
- 21 Standaardbediening – automatische werking
- 22 Standaardbediening – luchtstroom instellen
- 23 Standaardbediening – temperatuurinstelling/kamertemperatuur controleren
- 24 Subfunctie – plasmaluchtzuivering
- 25 Subfunctie – koelen
- 25 Functies instellen – kinderslot
- 26 Functies instellen – temperatuur wijzigen
- 27 Functies instellen – uitschuifbaar rooster
- 28 Functies instellen – filtersymbool verwijderen
- 29 Functies instellen – schoephoek regelen
- 30 Functies instellen – huidige tijd aanpassen

- 32 Programmeren – eenvoudig reserveren
- 33 Programmeren – Wekelijkse reservering
- 35 Programmeren – slaapreservering
- 36 Programmeren – AAN reservering
- 38 Programmeren – UIT reservering
- 40 Programmeren – Vrijedagreservering

41 ONDERHOUD EN SERVICE

- 41 Binnenunit
- 42 Zuiveringsfilter (optioneel)
- 43 Gebruikstips!
- 43 Indien de air conditioner...
- 44 Tips voor oplossen problemen! Bespaar tijd en geld!
- 44 Bel in de volgende gevallen meteen service

VÓÓR GEBRUIK

Over het systeem

Dit airconditioningsysteem kan worden gebruikt bij verwarmings- en koelingstoepassingen.

De bediening voorbereiden

- Laat de installatie uitvoeren door een installatiespecialist.
- Gebruik een afzonderlijke lichtnetgroep.

Gebruik

- Langdurige blootstelling aan een rechtstreekse luchtstroom is slecht voor uw gezondheid. Stel kamerbewoners, huisdieren en planten niet langdurig bloot aan een rechtstreekse luchtstroom.
- Ter voorkoming van zuurstoftekort moet de kamer afdoende worden geventileerd als zich daarin ook kachels of andere verwarmingsapparaten bevinden.
- Gebruik dit aircosysteem niet voor niet vermelde speciale toepassingen (bijv. instandhouding resp. bewaren van precisieapparatuur, voedingsmiddelen, huisdieren, planten en kunstwerken). Een dergelijke toepassing kan schadelijk zijn.

Reiniging en onderhoud

- Raak de metalen onderdelen van het systeem bij het verwijderen van het filter niet aan. Bij het hanteren van de scherpe metalen randen kunt u een verwonding oplopen.
- Maak de binnenkant van het aircosysteem niet met water schoon. De isolatie kan door contact met water beschadigd worden met schokgevaar als gevolg.
- Zorg ervoor dat de stroomvoorziening en de stroomverbreker uitgeschakeld zijn voordat u het systeem reinigt. De ventilator draait met zeer hoge snelheid wanneer het systeem ingeschakeld is. U riskeert ernstige verwondingen als het aircosysteem tijdens het reinigen van de inwendige delen per abuis wordt ingeschakeld.

Service

Neem voor reparaties en onderhoud contact op met een officiële dealer of erkende servicecentrale.

Verwijdering

Het apparaat gebruikt fluorkoolwaterstof. Neem contact op met uw verkoper wanneer u dit apparaat buiten gebruik stelt. Het is wettelijk verplicht om het koelmiddel te verzamelen, te vervoeren en te verwijderen in overeenstemming met de voorschriften voor de 'verzameling en vernietiging van fluorkoolwaterstof'.

PRODUCTINTRODUCTIE

Naam en functie van onderdelen (PLAFONDCASSETTE)

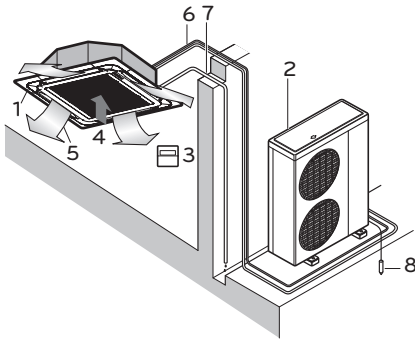

- 1: Binnenunit
- 2: Buitenunit
- 3: Afstandsbediening
- 4: Ingang lucht
- 5: Uitgang lucht
- 6: Refrigerantleiding, aansluiting elektrische kabels
- 7: Afvoerpijp
- 8: Aardekabel
Aardekabel naar aarde buitenunit om elektrische schokken te voorkomen.

Naam en functie van onderdelen (PLENUMLUCHTKANAAL)

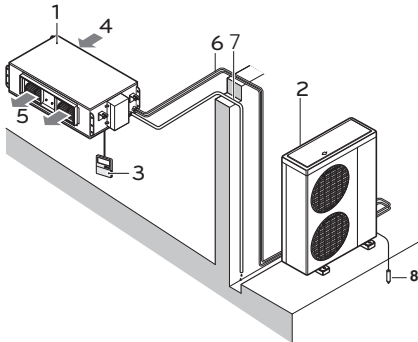

- 1: Binnenunit
- 2: Buitenunit
- 3: Afstandsbediening
- 4: Ingang lucht
- 5: Uitgang lucht
- 6: Refrigerantleiding, aansluiting elektrische kabels
- 7: Afvoerpijp
- 8: Aardekabel
Aardekabel naar aarde buitenunit om elektrische schokken te voorkomen.

Model naam

- Productnaam : Airconditioner

- Modelnaam:

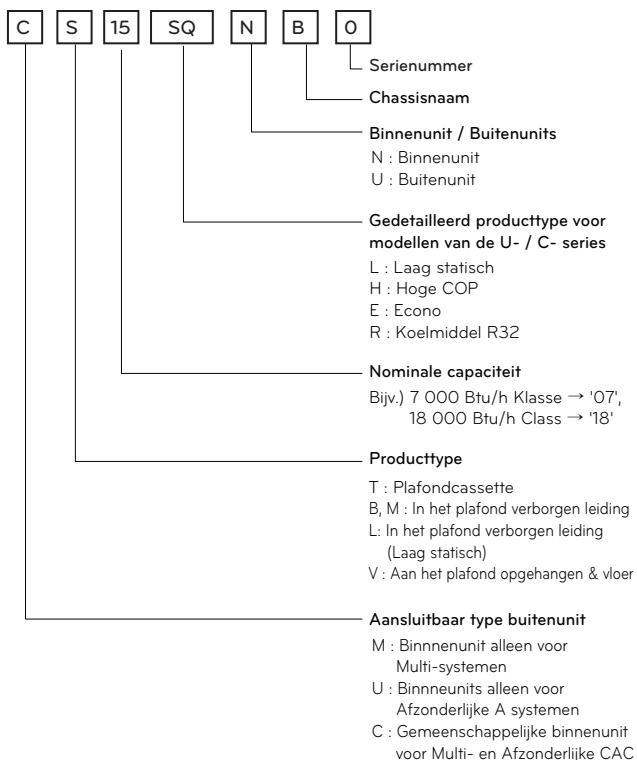

Werking Indicatielampje

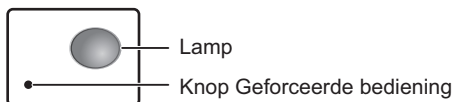

Beschrijving	Kleur Lamp
Koelmodus	Groen
Verwarmingsmodus	Groen
Tijd om de filter te reinigen in koel/verwarmingsmodus	Geelachtig Groen
Tijd om de filter te reinigen als het product niet in werking is	Oranje
Snelle start of ontvriesmodus alvorens de verwarmingsmodus te starten	Groen
Bij reservatie installatie	Geelachtig Groen

Bekabelde Afstandsbediening

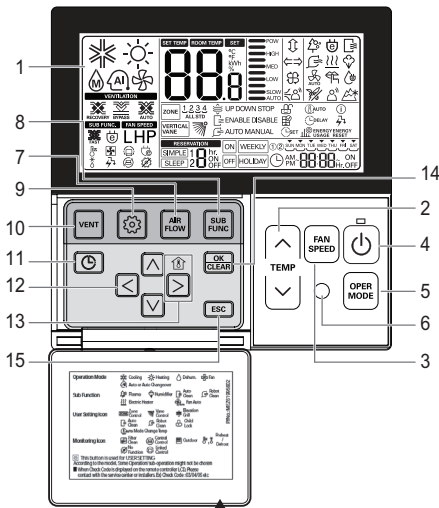

Bevestig het informatie-etiket aan de binnenzijde van de deur van het systeem.
Gebruik de taalversie die voor uw land geldt.

- 1 BEDIENINGSSCHERM
- 2 TEMPERatuurKNOP INSTELLEN
- 3 KNOP VOOR VENTILATORSNELHEID
- 4 AAN/UIT-KNOP
- 5 INSTELKNOP VOOR BEDRIJFSMODUS
- 6 ONTVANGER VOOR DRAADLOZE AFSTANDBEDIENING
 - Sommige producten kunnen de draadloze signalen niet ontvangen.
- 7 KNOP VOOR LUCHTSTROOMREGELING
- 8 SUBFUNCTIES
- 9 FUNCTIEKEUZEKNOP
- 10 VENTILATIEKNOP
- 11 GERESERVEERD
- 12 KNOP VOOR OP, NEER, LINKS, RECHTS
 - Druk op de -knop om de binnentemperatuur te regelen.
- 13 KNOP VOOR REGELEN VAN DE KAMERTEMPERATUUR
- 14 KNOP VOOR INSTELLEN/ANNULEREN
- 15 KNOP VOOR ESC

* Afhankelijk van het producttype kunnen sommige functies niet worden ingeschakeld en weergegeven.

! OPMERKING

- Getoonde temperatuur kan afwijken van daadwerkelijke kamertemperatuur indien de afstandsbediening geplaatst is op een plek waar deze blootgesteld wordt aan zonlicht of op een plek naast een hittebron.
- Uw daadwerkelijke product kan verschillen van bovenstaande inhoud, afhankelijk van modeltype.
- Wanneer u het systeem voor gelijktijdige bediening gebruikt, wordt het systeem wanneer u op een knop van de afstandsbediening drukt na 1-2 minuten ingeschakeld.

Draadloze Afstandsbediening (optioneel)

Deze air conditioner is standaard uitgerust met een bekabelde afstandsbediening. Maar u kunt, indien gewenst, een draadloze afstandsbediening kopen.

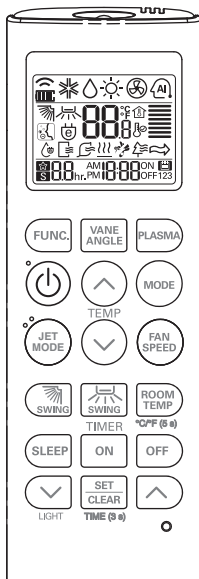

! OPMERKING

- U kunt de schoep hoekcontrole niet besturen met behulp van de draadloze afstandsbediening (4-Wegs Type).
- Voor meer informatie zie de handleiding van de draadloze afstandsbediening accessoire.
- Uw daadwerkelijke product kan verschillen van bovenstaande inhoud, afhankelijk van modeltype.
- De draadloze afstandsbediening werkt niet wanneer u het systeem voor gelijktijdige bediening gebruikt.

* Afhankelijk van het producttype kunnen sommige functies niet worden ingeschakeld en weergegeven.

! LET OP

WAARSCHUWING : betreffende het gebruik van de Afstandsbediening

- Richt de signaalontvanger op de bekabelde afstandsbediening om te gebruiken.
- Het signaal van de afstandsbediening kan tot 7m ontvangen worden.
- Let op dat er geen obstructies aanwezig zijn tussen afstandsbediening en signaalontvanger.
- Laat de afstandsbediening niet vallen en gooi er niet mee.
- Plaats de afstandsbediening niet op een plek waar deze blootgesteld wordt aan direct zonlicht, of naast een kachel, of een andere hittebron.
- Blokkeer een krachtig licht op de signaalontvanger met een gordijn etc. zodat abnormaal gebruik voorkomen wordt. (bijv. elektronische snelle start, ELBA, inertie type fluorescerende lamp)

GEBRUIKSIINSTRUCTIES

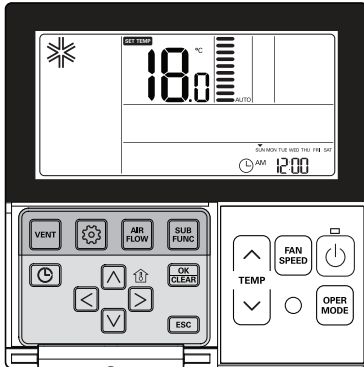

Standaardbediening – standaard koelen

Dit aircosysteem koelt de kamer met een aangename, schone luchtstroom.



1 Druk op de  knop om het binnenelement in te schakelen. 

2 Druk op de  knop om de stand Koelen te selecteren. 

3 Druk op de   knoppen om de gewenste temperatuur in te stellen. 
Druk op de  knop om de kamertemperatuur te controleren. 
Wanneer u een temperatuur instelt die hoger is dan de kamertemperatuur, blaast het aircosysteem alleen lucht van omgevingstemperatuur uit in plaats van gekoelde lucht.

Standaardbediening – geforceerd koelen

Met deze optie zorgt u ervoor dat de kamer snel met een aangenaam en schoon luchtklimaat wordt gevuld.

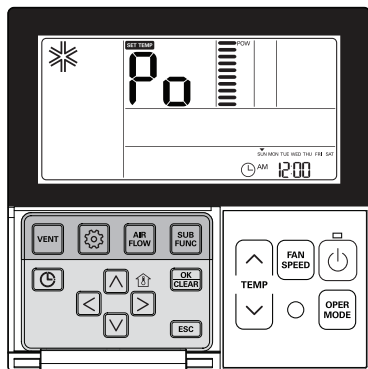

- 1 Druk op de knop om het binnenelement in te schakelen.
- 2 Druk op de knop om de stand Koelen te selecteren.
- 3 Druk op de knop en houd deze ingedrukt tot 'Po' verschijnt.

Wat is geforceerd koelen?

- Gewenste temperatuur: Po (momenteel 18 °C)
 - Luchtstroom: krachtig
 - Richting luchtstroom: instellen in luchtkoelstand
- } Het zorgt ervoor dat de kamertemperatuur snel daalt door te rennen
- * Een aantal modellen beschikt niet over geforceerde luchtkoeling.

Standaardbediening – verwarmingsmodus

In deze stand wordt warme lucht aan de kamer toegevoerd.

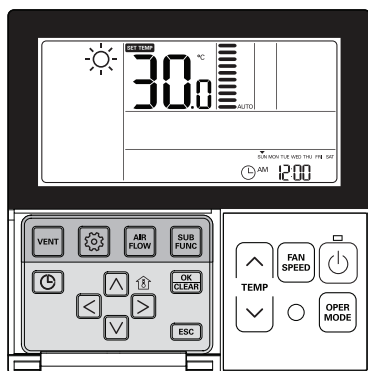



- 1 Druk op de knop om het binnenelement in te schakelen.
- 2 Druk op de knop om de modus Verwarmen te selecteren. Druk op de knop om de binnentemperatuur te regelen.
- 3 Druk op de knoppen om de gewenste temperatuur in te stellen. Wanneer u een temperatuur instelt die lager is dan de kamertemperatuur, blaast het aircosysteem alleen lucht van omgevingstemperatuur in plaats van verwarmde lucht.

- De modus Verwarmen is alleen beschikbaar op modellen die zowel voor verwarmen als koelen geschikt zijn.
- De modus Verwarmen is niet beschikbaar op modellen die alleen voor koelen geschikt zijn.

Standaardbediening – ontvochtigingsmodus

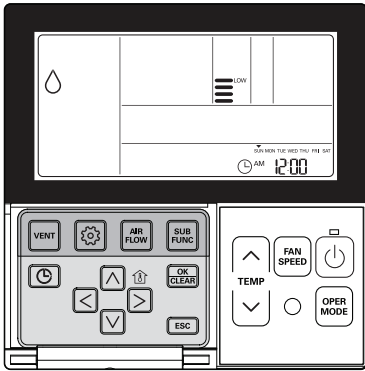
In deze modus wordt vocht uit de kamer verwijderd en de daarin aanwezige lucht licht gekoeld.





1 Druk op de  knop om het binnenelement in te schakelen. 



2 Druk op de  knop om de ontvochtigingsmodus te selecteren. In deze stand kan de temperatuur niet worden aangepast. 

3 Druk op de  knop om de sterkte van de luchtstroom te selecteren; u kiest uit: zwak, gemiddeld, krachtig en automatisch. (Bij de start van de ontvochtigingsmodus is de luchtstroom op 'zwak' ingesteld.) 

- Tijdens regenachtige periodes en in een klimaat met een hoge luchtvochtigheid kunnen de ontvochter en de koelstand gelijktijdig worden ingeschakeld om vocht effectief te verwijderen.
- Afhankelijk van de uitvoering van het aircosysteem is het niet altijd mogelijk de blaaskracht te regelen.

Modus Auto Wisselen

1 Druk op  knop om het toestel in te schakelen. 

2 Druk op  knop om het gebruik van de Auto Wisselen Modus te selecteren. 

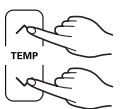
3 De ingestelde temperatuur aan de rechterkant van de afbeelding kan ingesteld worden in zowel het model koelen als het model verwarmen. 

Standaardbediening – ventilatormodus

Hierin wordt lucht met de bestaande kamertemperatuur aangevoerd, geen koude lucht.

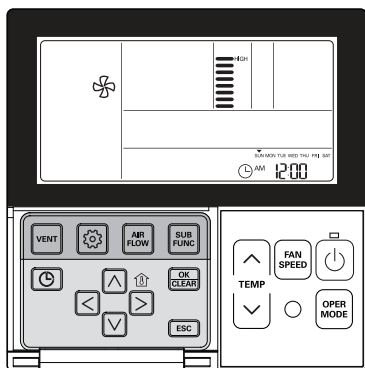

1 Druk op de  knop om het binnenelement in te schakelen.



2 Druk op de  knop om de ventilatormodus te selecteren.



3 Telkens wanneer u op de  knop drukt, kunt u de gewenste luchtstroom als volgt selecteren:
zeer zwak → zwak → gemiddeld → krachtig
→ automatisch.



Wanneer de ventilator is ingeschakeld, werkt de compressor van de AHU niet.

- De ventilatorunit produceert geen koude blaaslucht maar circuleert de aanwezige lucht.
- Omdat er in deze stand geen temperatuurverschil is tussen de uitgeblazen lucht en de kamertemperatuur, wordt de lucht alleen gecirculeerd.
- Afhankelijk van de uitvoering van het aircosysteem is het niet altijd mogelijk de blaaskracht te regelen.

Standaardbediening – automatische werking

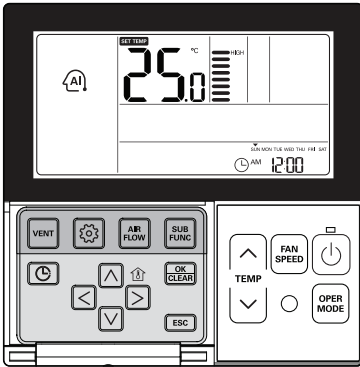

1 Druk op de  knop om het binnenelement in te schakelen. 

2 Druk op de  knop om de Kunstmatige Intelligentie-modus te kiezen. 

3 U kunt de temperatuur in de koel- en de verwarmingsmodus aanpassen zoals op de afbeelding hiernaast.



4 Bij uitsluitend koelen (zie afbeelding hiernaast) kunt u de temperatuur van hoog tot laag instellen tussen “-2” en “2” op basis van “00”.

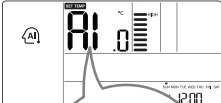

2 Wanneer koud
1 Wanneer koel
0 Wanneer naar wens
-1 Wanneer warm
-2 Wanneer heet

In de modus Automatisch werking:

- Kunt u de knop FAN SPEED (Ventilatorsnelheid) gebruiken.
- Kunt u met de hand overschakelen naar een andere bedieningsmodus.

Standaardbediening – luchtstroom instellen

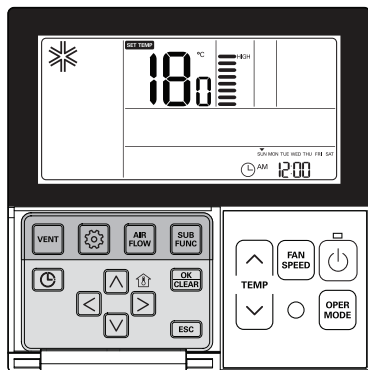

Blaaskracht: U kunt de kracht van de luchtstroom eenvoudig instellen.

- 1 Stel de blaaskracht in met deze knop.
 - Met elke druk op de knop voor blaaskracht kunt u deze als volgt regelen: zwak → matig → matig zwak → gemiddeld → bovengemiddeld → krachtig → zeer krachtig → automatisch.
 - Afhankelijk van de functie van het systeem is het mogelijk dat het menuonderwerp niet gedeeltelijk kan worden geselecteerd.



Richting luchtstroom: U kunt de gewenste blaasrichting eenvoudig aanpassen.

- 1 Druk op de **AIR FLOW** knop om de gewenste blaasrichting in te stellen. Door op de **AIR FLOW** knop te drukken kiest u uit de volgende mogelijkheden (aangename luchtcirculatie → op/neer en rechts/links → rechts/links → op/neer).
Afhankelijk van de uitvoering van het product is het mogelijk dat niet alle keuzemogelijkheden voor blaasrichting beschikbaar zijn.



* Afhankelijk van het producttype kunnen sommige functies niet worden ingeschakeld en weergegeven.

Standaardbediening – temperatuurinstelling/kamertemperatuur controleren

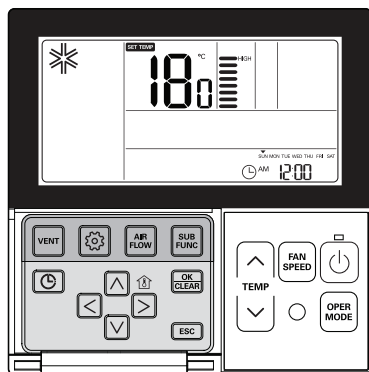

Temperatuurinstelling

- U kunt de gewenste temperatuur eenvoudig instellen.
 - Druk op de knoppen om de gewenste temperatuur in te stellen.
 - : Elke keer dat u op de knop drukt, verhoogt u de temperatuur met 1 °C of 2 °F.
 - : Met elke druk op de knop verlaagt u de temperatuur met 1 °C of 2 °F.

- Kamertemperatuur:** Geeft de huidige kamertemperatuur aan.
- Instelde temperatuur:** Geeft de temperatuur aan die de gebruiker wil instellen.

* Afhankelijk van het geïnstalleerde type controller, kunt u de gewenste temperatuur in stappen van 0.5 °C of 1 °F instellen.

Koelen:

- De koelmodus werkt niet als de gewenste temperatuur hoger is dan de kamertemperatuur. Stel een lagere temperatuur in.

Verwarmen:

- De verwarmingsmodus werkt niet als de gewenste temperatuur lager is dan de kamertemperatuur. Stel een hogere temperatuur in.

Kamertemperatuur controleren

- Als u op de knop drukt, wordt de kamertemperatuur binnen vijf seconden weergegeven. Na vijf seconden wordt het display naar de gewenste temperatuur overgeschakeld. Afhankelijk van de plaats van de afstandsbediening kunnen de werkelijke kamertemperatuur en de weergegeven temperatuur onderling afwijken.







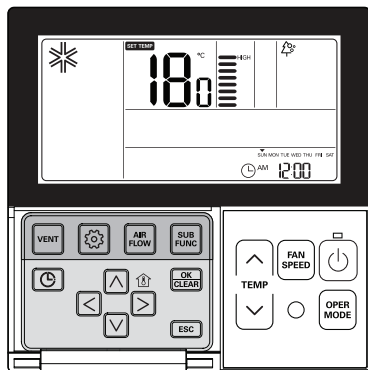

- Tussen de kamertemperatuur en de temperatuur van de buitenlucht moet een verschil van minimaal 5 °C worden gemeten.

Subfunctie – plasmaluchtzuivering

Deze mogelijkheid is alleen beschikbaar bij producten met de optie voor luchtbevochtiging.



Luchtzuivering instellen

- 1 Druk een paar keer op de  knop tot het  pictogram gaat knipperen. 
- 2 Met een druk op de  knop kunt u de plasmaluchtzuiveringsfunctie inschakelen of annuleren. (Het  pictogram verschijnt of verdwijnt bij weergave van **SUB FUNCTION** .) 
- 3 Druk op de  knop om deze waarde op te slaan. 

- * Na de installatie wordt de installatiemodus (setup) automatisch afgesloten als u meer dan 25 seconden niet op een van de knoppen drukt.
- * Als u afsluit zonder de instelknop te drukken, wordt de ingevoerde waarde niet bevestigd.

- De optie voor luchtzuivering is een extra functie die op een aantal producten niet is aangegeven of niet beschikbaar is.
- U kunt de functie voor plasmaluchtzuivering alleen inschakelen als het product in werking is.
- Als u de luchtzuivering onafhankelijk wilt inschakelen, kunt u deze met een druk op een extra knop bij de ventilatiefunctie bedienen.
- * Afhankelijk van het producttype kunnen sommige functies niet worden ingeschakeld en weergegeven.

Subfunctie – koelen

De comfortkoeling is de functie om automatisch de koelsterkte te regelen om het aangename gevoel te behouden zonder van het product na de binnentemperatuur de gewenste temperatuur heeft bereikt.

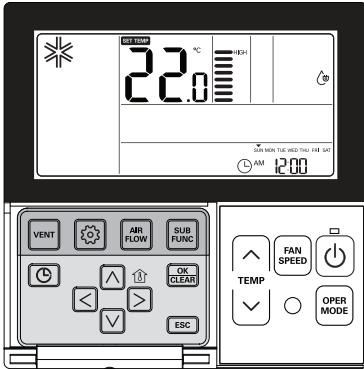

* Sommige producten bevatten mogelijk geen Comfort-koelfunctie.

1 Druk herhaald op de knop **SUB FUNC** totdat het pictogram Comfort cooling wordt weergegeven.

2 Schakel de Comfort koelfunctie in/uit door op de knop **OK CLEAR** te drukken.
* Het pictogram wordt weergegeven in het geval van de instelloptie en verdwijnt in omgekeerde volgorde.

3 Druk na de installatie op de knop **ESC**
* Als er na het instellen ongeveer 25 seconden lang geen knop is geselecteerd, wordt de instellingsmodus automatisch afgesloten.
* Als de knop **OK CLEAR** niet is geselecteerd voordat u afsluit, zijn de wijzigingen niet van toepassing.

Funcies instellen – kinderslot

Deze functie is bedoeld om de voorkomen dat kinderen en niet bevoegde personen het aircosysteem onvoorzichtig gebruiken.

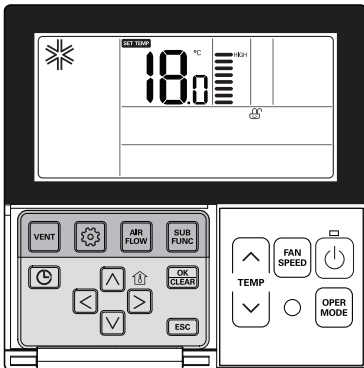

1 Druk een paar keer op de **SETUP** knop tot het pictogram gaat knipperen.

2 Als u met behulp van de **LEFT** **RIGHT** knop naar het gebied van het 'setup' pictogram gaat, gaat het 'setup' pictogram knipperen en wordt de kinderslotfunctie ingesteld als u tevens op de **OK CLEAR** knop drukt.



3 Wanneer u de vergrendelingsfunctie annuleert, als u naar het 'annuleer'-pictogram gaat door op de **LEFT** **RIGHT** - knop te drukken en vervolgens op de **OK CLEAR** -knop te drukken, wordt de kinderslotfunctie geannuleerd.

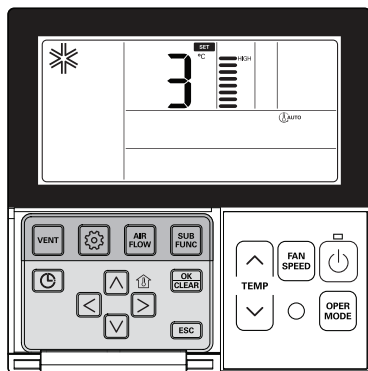

4 Nadat u de instellingen hebt aangebracht, drukt u op de **ESC** knop om de functie af te sluiten.
* Na de installatie wordt de installatiemodus (setup) automatisch afgesloten als u meer dan 25 seconden niet op een van de knoppen drukt.
* Als u afsluit zonder op de instelknop te drukken, wordt de ingevoerde waarde niet bevestigd.

Funcies instellen – temperatuur wijzigen

Temperatuur wijzigen is een functie die het mogelijk maakt de koel- en de verwarmingsfuncties automatisch in te schakelen afhankelijk van de temperatuur van de door kunstmatige intelligentie aangestuurde inschakelmodus.



1 Druk een paar keer op de  knop tot het  pictogram gaat knipperen.

2 Druk op de   knop om de functie te wijzigen.

* Temperatuurwaarde converteren: 1~7

 → 



3 Druk op de  knop om de instelprocedure te voltooien en te activeren.





4 Druk op de  knop om af te sluiten of het systeem wordt na 25 seconden zonder invoer automatisch gesloten.

* Als u afsluit zonder op de instelknop te drukken, wordt de ingevoerde waarde niet bevestigd.



Functies instellen – uitschuifbaar rooster

Deze functie is bedoeld voor het omhoog en omlaag verplaatsen van het binnenfilter voor het reinigen van het filter.

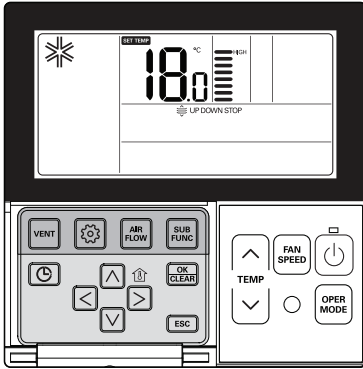

- 1 Druk op de  knop. Druk een paar keer op de  knop tot het  pictogram gaat knipperen. 
- 2 Ga met de   knop naar de daalfunctie en druk op de  knop om het daalpictogram weer te geven waarna het verplaatsbare rooster omlaag komt.
- 3 Wanneer het op en neer verplaatsbare rooster tot op de gewenste stand is gedaald, ga dan met de   knop naar het stoppictogram. Druk vervolgens op de  knop om de beweging van het rooster te stoppen.
- 4 Nadat het filter is gereinigd, bevestigt u het filter in het uitschuifbare rooster. Vervolgens gaat u met de   knop naar het pictogram voor omhoog bewegen en drukt u op de  knop om het uitschuifbare rooster naar boven terug te plaatsen.
- 5 Nadat u de instellingen hebt aangebracht, drukt u op de  knop om de functie af te sluiten. 
 - * Na de installatie wordt de installatiemodus (setup) automatisch afgesloten als u meer dan 60 seconden niet op een van de knoppen drukt.
 - * Als u afsluit zonder op de instelknop te drukken, wordt de ingevoerde waarde niet bevestigd.





• De functie voor verticale verplaatsing van het rooster werkt alleen bij binnenelementen die met dit verplaatsbare rooster zijn uitgerust.

* Afhankelijk van het producttype kunnen sommige functies niet worden ingeschakeld en weergegeven.

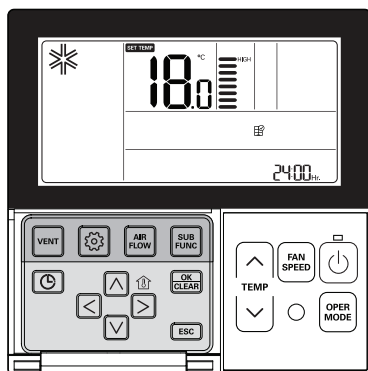
Funcies instellen – filtersymbool verwijderen

Deze functie is bedoeld om de indicatie voor het reinigen van het filter van het binnenelement te verwijderen.



- 1 Druk een paar keer op de  knop tot  gaat knipperen. 
- 2 Wanneer  knippert, drukt u op  om deze weergave te verwijderen. 

- Wanneer zich een hoeveelheid vuil en stof op het filter heeft vastgezet, loopt de capaciteit voor koelen en/of verwarmen terug en wordt meer elektrische energie verbruikt. Zorg ervoor dat het filter op tijd wordt gereinigd nadat het systeem een bepaalde periode heeft gewerkt.









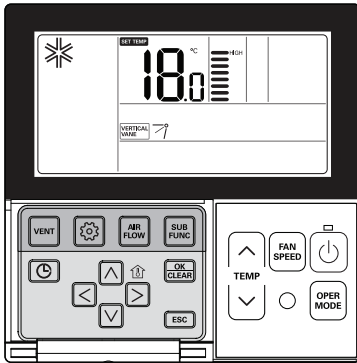



* De waarschuwing dat het filter moet worden gereinigd wordt na een bepaalde tijd automatisch geannuleerd.

Functies instellen – schoephoek regelen

Deze functie is bedoeld om de hoek aan te passen waarmee de luchtstroom wordt uitgeblazen.

* Afhankelijk van het producttype kunnen sommige functies niet worden ingeschakeld en weergegeven.



- 1 Druk een paar keer op de  knop tot het  pictogram gaat knipperen. 
- 2 Druk op de   knop om de actieve schoep te selecteren. 1 / 2 / 3 / 4 / Alles / Standaard
 Selecteer het schoepnummer met de   knoppen.
 * Schoepnummer: Nr. 1, 2, 3, 4, alles of standaard
 - De geselecteerde schoep is in bedrijf.
 - Controleer de schoep die in bedrijf is.
 - Om de hoek van alle schoepen in te stellen, selecteert u "All".
 - Om de hoek van de schoepen volgens de standaardfabrieksnorm in te stellen, selecteert u "Standard".
- 3 Selecteer met de   knop de blaashoek en druk op de  knop.
 - Afhankelijk van de uitvoering van het aircosysteem kan de blaashoek tot maximaal 5 of 6 niveaus worden ingesteld.
 - Wanneer u als schoepnummer 'standaard' kiest, blijft de blaashoek ongewijzigd.
- 4 Stel de blaashoeken van de overige schoepen op dezelfde stand in.
 * Afhankelijk van de productuitvoering zijn er producten met schoepen met nr. 1 en nr. 2.
- 5 Nadat u de instellingen hebt aangebracht,  drukt u op de  knop om de functie af te sluiten. 
 * Na de installatie wordt de installatiemodus (setup) automatisch afgesloten als u meer dan 60 seconden niet op een van de knoppen drukt.
 * Als u afsluit zonder op de instelknop te drukken, wordt de ingevoerde waarde niet bevestigd.
- 6 Druk op de  knop om de instelprocedure te voltooien en te activeren. 
 (De functie voor het richten van de luchtstroom wordt na het instellen van de schoephoeken gesloten.)
- 7 Druk op de  knop om af te sluiten of het systeem wordt na 25 seconden zonder invoer automatisch gesloten. 

Funcies instellen – huidige tijd aanpassen

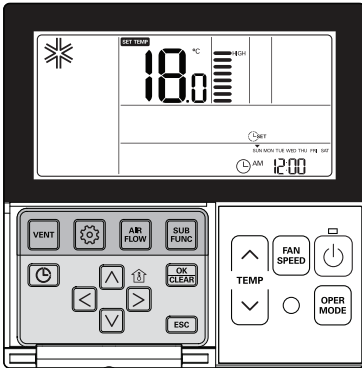

- 1** Druk op de instelknop voor functies. Wanneer u de functie-setupknop een paar keer indrukt, gaat deze naar het menu voor het instellen van de tijd. Vervolgens wordt het 'Time setup' pictogram weergegeven en de datum knippert in de zone waar de huidige tijd wordt weergegeven
Bijv. de huidige tijd instellen als "Maandag / 10.20 vm".



- 2** Druk op de toets om de dag in te stellen.



- 3** Druk op de toets om naar de AM/PM (vm/nm) instelmodus te gaan (het AM/PM-segment knippert).

 AM. 12:00

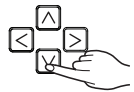

- 4** Stel de gewenste waarde voor AM/PM in door op de knop te drukken.



- 5** Druk op de knop om naar instelmodus voor de uren te gaan. (het 'uur' segment knippert)

 AM. 12:00

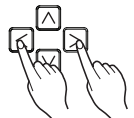

- 6** Stel de gewenste tijd in door op de knop te drukken.

 AM. 10:00



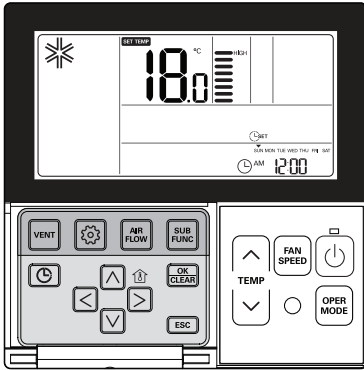

- 7 Druk op de knop om naar instelmodus voor de minuten te gaan. (het minutensegment knippert)



- 8 Stel het tijd in minuten in door op de knop te drukken.



- 9 Druk op de knop om de functie te wijzigen.





- 10 Druk ten slotte op de knop om de instelmodus te sluiten. (Als u afsluit met onvolledige informatie, gaat het systeem naar de vorige instelling terug.)

* Als u afsluit zonder op de instelknop te drukken, wordt de ingevoerde waarde niet bevestigd.

Programmeren – eenvoudig reserveren

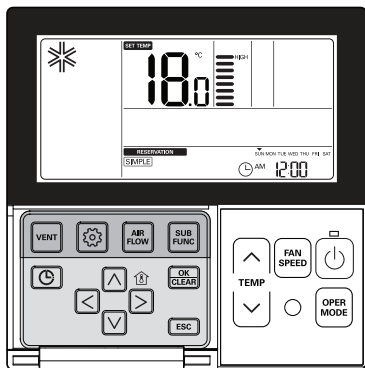

U kunt de reservering eenvoudig in eenheden van 1 uur van één tot zeven uur instellen.



- 1 Druk op de  knop om de programmeermodus in te voeren. (het **SIMPLE** segment knippert)



Bijv. Een eenvoudige reserveringstijd als '3' instellen.

- 2 Druk op de   knop om de reserveringstijd aan te passen.

1 → **3**



- 3 Druk op de  knop om de instellingen te voltooien.

3



- 4 Druk op de  knop om de functie te wijzigen.

- * Na de installatie wordt de installatiemodus (setup) automatisch afgesloten als u meer dan 25 seconden niet op een van de knoppen drukt.
- * Als u afsluit zonder op de instelknop te drukken, wordt de ingevoerde waarde niet bevestigd.

* Nadat een eenvoudige reservering is ingesteld, werkt of stopt het product automatisch na de door u ingestelde tijd.

Programmeren – Wekelijkse reservering

U kunt de dagelijkse reservering in wekelijkse eenheden instellen.

De wekelijkse reservering blijft geldig tot u deze annuleert nadat u deze hebt ingesteld.

- 1 Druk op de reserveringsknop om naar de setup-modus voor reservering te gaan.
 * U kunt twee wekelijkse reserveringen voor één dag instellen en totaal veertien reserveringen voor een week.
 Ga bijvoorbeeld als volgt te werk om (dinsdagmorgen 11:30 inschakelen t/m middag 12:30 uitschakelen) te programmeren.

- 2 Druk een paar keer op de reserveringsknop om naar 'wekelijks' te gaan. 'Weekly' (wekelijks) gaat nu knipperen.

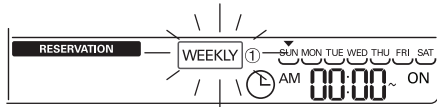

- 3 Selecteer met de knop de wekelijkse reservering (1) of (2).
 * Voor elke dag kunt u twee reserveringen instellen, wekelijkse reservering (1) en wekelijkse reservering (2).

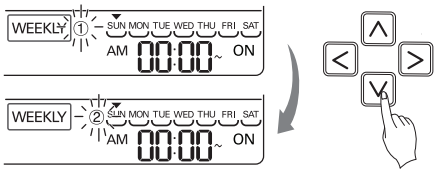

- 4 Gebruik de knop om naar het instelvak voor 'datum' te gaan. Als de 'datum' indicatie knippert, kunt u de datum instellen. U kunt een datum instellen van maandag tot zondag.

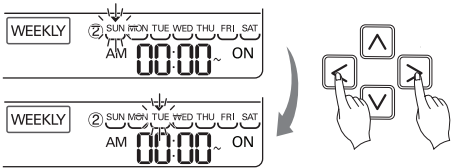

- 5 Ga met de knop naar het instelvak voor 'AM/PM' (vm/nm).

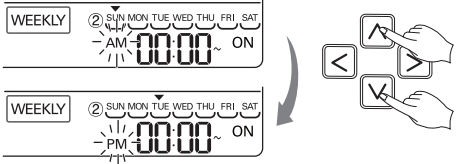

- 6 Ga met de knop naar het instelvak voor 'hour' (uur) inschakelen.
 - In dit vak stelt u het tijdstip in waarop het aircosysteem wordt ingeschakeld.

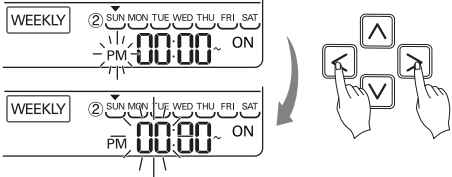

- 7 Met de kunt u de tijd aanpassen.
 - U kunt de uren instellen van 0 t/m 12.

- 8 Ga met de knop naar het instelvak voor 'minute' (minuut).

- 9 Als de minutenindicatie knippert, kunt u de minuten met de knop instellen.

10 Ga met de  knop naar het instelvak voor het uitschakelen van 'AM/PM' (vm/nm).
 - AM/PM (vm/nm) setup is gelijk aan de setup voor het inschakelen op een bepaalde tijd.

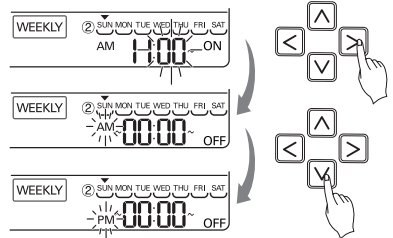

11 Ga met de rechter knop naar het instelvak voor de uitschakeltijd van 'hour' (uur).
 - In dit vak programmeert u het tijdstip waarop het aircosysteem moet worden uitgeschakeld.
 - Als de indicatie 'hour' (uur) knippert, programmeert u het uur.
 * U kunt de uitschakeltijd van uren en minuten op dezelfde wijze instellen als bij het instellen van de inschakeltijd.

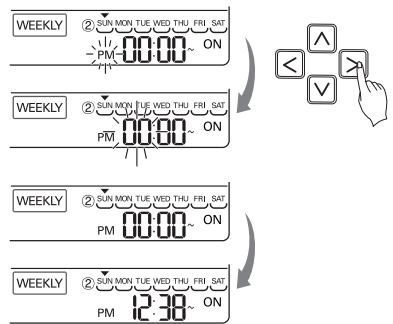

12 Wanneer u klaar bent met programmeren, drukt u op de knop voor instellen/annuleren. Het instellen van de wekelijkse reservering voor de dag die u hebt ingesteld is nu voltooid.

13 Als u programmeert met de hierboven aangegeven methode voor het selecteren van de dag die u wilt programmeren, wordt de wekelijkse reservering ingeschakeld. Als u een inschakeltijd programmeert die gelijk is aan de uitschakeltijd, werkt de programmering niet.

Uitleg van weekprogrammering

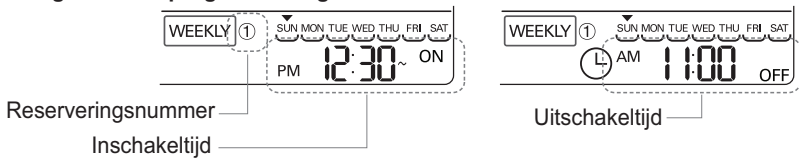

SUN MON TUE WED THU FRI SAT
 Onderstreping: geeft aan dat voor de betreffende dag een wekelijkse reservering is ingesteld.

* De binnenunit wordt aanzet op de gewenste temperatuur als het geconfigureerd is met de op/nee knop tijdens het vooraf instellen van de wekelijkse werkingstijd.
 - Wanneer de gewenste temperatuur niet ingesteld is, wordt het automatisch aanzet met de gewenste temperatuur van de vorige werking.

Programmeren – slaapreservering

Slaapreservering is een functie van de airconditioner waarmee u het systeem een bepaalde tijd voor het slapen gaan automatisch in en uit kunt schakelen. Wanneer het aircosysteem met een ventilator is uitgerust en de slaaptijd is geprogrammeerd, schakelt het systeem over naar de slaapmodus nadat de geprogrammeerde tijd is verstreken.

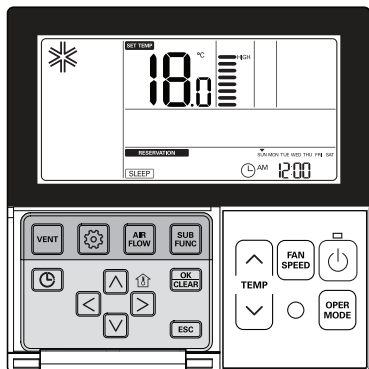

- 1 Druk op de  knop om de programmeermodus in te voeren. Bijv. Een slaapreserveringstijd als '3' instellen. 
- 2 Druk een paar keer op de  knop om de modus voor SLEEP (Slaap) reservering in te voeren. (het **SLEEP** segment knippert)
- 3 Druk op de   knop om de reserveringstijd aan te passen. U kunt een slaapreserveringstijd tussen 1 en 7 uur programmeren.  
- 4 Druk op de  knop om de functie te wijzigen wanneer de reservering voltooid is. 
- 5 Druk op de  knop om de functie te wijzigen
 - * Na de installatie wordt de installatiemodus (setup) automatisch afgesloten als u meer dan 60 seconden niet op een van de knoppen drukt.
 - * Als u afsluit zonder op de instelknop te drukken, wordt de ingevoerde waarde niet bevestigd.
 - Nadat de reservering is ingesteld, verschijnt de indicatie 'sleep' (slaaptijd) aan de onderkant van het lcd-scherm.
- 6 Nadat u de slaaptijdprogrammering hebt voltooid, schakelt het aircosysteem zichzelf op de ingestelde tijdstippen in en uit.

LET OP

Stel een geschikte tijd in voordat u inslaapt. (Teveel luchtkoeling is niet goed voor uw gezondheid.)

- Omdat het systeem de gewenste temperatuur automatisch aanpast bij de slaapstand, kan er verschil zijn tussen de de ingestelde temperatuur op de afstandbediening en de ingestelde temperatuur op het aircosysteem zelf.
- De slaapreservering werkt als uitschakeltijdprogrammering voor het product waarvan de temperatuurinstelling niet door eenheden van 0.5 °C wordt geregeld.

Programmeren – AAN reservering

Het systeem wordt automatisch op het door u ingestelde tijdstip ingeschakeld.

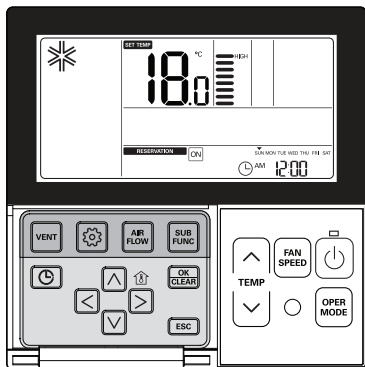

1 Druk op de knop.

Bijv. ON (Aan) reserveringstijd instellen als "AM 10:20".



2 Druk een paar keer op de knop om de modus voor ON (Aan) reservering in te voeren. (het segment knippert)



3 Druk op de knop om de instelling van AM/PM (vm/nm) aan te passen.

AM 12:00

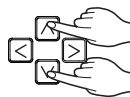

4 Druk op de knop voor het instellen van de uren. Wanneer het pictogram voor uren knippert, kunt u de gewenste tijd invoeren.

Voor het invoeren van de uren kunt u een getal tussen 1 en 12 kiezen.

AM 12:00



AM 10:00

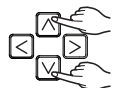

5 Druk op de knop om naar de instelmodus voor minuten te gaan. Wanneer het pictogram voor minuten knippert, kunt u een waarde van 00 t/m 59 invoeren.

AM 10:00



AM 10:20

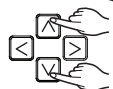

6 Druk op de knop om de instellingen te voltooien.

AM 10:20



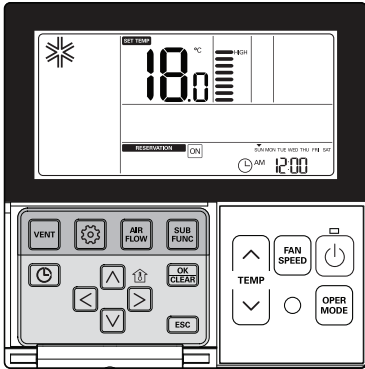

7 Druk op de **ESC** knop om de functie te wijzigen.

* Na de installatie wordt de installatiemodus (setup) automatisch afgesloten als u meer dan 25 seconden niet op een van de knoppen drukt.

* Als u afsluit zonder op de instelknop te drukken, wordt de ingevoerde waarde niet bevestigd.

- Nadat u de tijd hebt geprogrammeerd, verschijnt aan de onderkant van het lcd-scherm de indicatie 'turned on' (ingeschakeld) en start het aircosysteem op het ingestelde tijdstip.

- Als u de reservering annuleert, verdwijnt de indicatie 'turned on'.

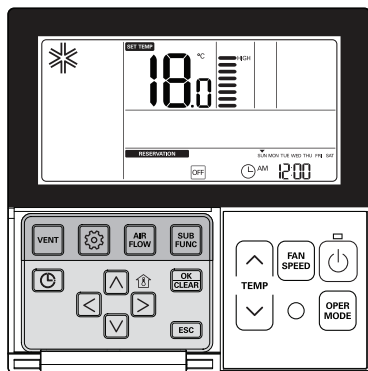

Programmeren – UIT reservering

Het systeem wordt automatisch op het door u ingestelde tijdstip uitgeschakeld.





- 1** Druk op de  knop.
Bijv. Uitschakeltijd instellen als 'AM 10:20' (10.20 u vm).
- 

- 2** Druk een paar keer op de  knop om de modus voor OFF (Uit) programmering in te voeren. (het **OFF** segment knippert)
- 

- 3** Druk op de   knop om de instelling van AM/PM (vm/nm) aan te passen.

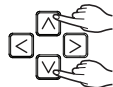
 AM ~ 12:00



- 4** Druk op de   knop om naar de instelmodus voor uren te gaan. Wanneer het pictogram voor uren knippert, kunt u de gewenste tijd invoeren. Voor het invoeren van de uren kunt u een getal tussen 1 en 12 kiezen.

 AM ~ 12:00



 AM ~ 10:00





- 5** Druk op de   knop om naar de instelmodus voor minuten te gaan. Wanneer het pictogram voor minuten knippert, kunt u een waarde van 00 t/m 59 invoeren.

 AM ~ 10:00

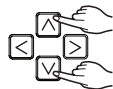

 AM ~ 10:20



- 6** Druk op de  knop om de instellingen te voltooien.

 AM ~ 10:20



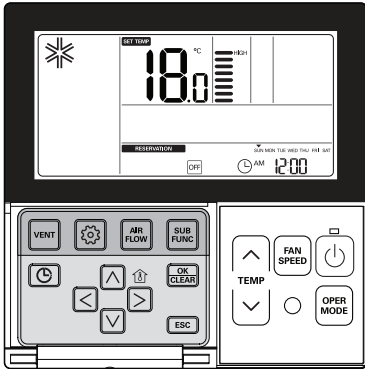

7 Druk op de **[ESC]** knop om de functie te wijzigen.

* Na de installatie wordt de installatiemodus (setup) automatisch afgesloten als u meer dan 25 seconden niet op een van de knoppen drukt.

* Als u afsluit zonder op de instelknop te drukken, wordt de ingevoerde waarde niet bevestigd.

- Nadat u de tijd hebt geprogrammeerd, verschijnt aan de onderkant van het lcd-scherm de indicatie 'turned off' (uitgeschakeld) en start het aircosysteem op het ingestelde tijdstip.

- Als u de reservering annuleert, verdwijnt de indicatie 'turned off'.

Programmeren – Vrijedagreservering

Het systeem stopt automatisch op de door u geprogrammeerde dag.

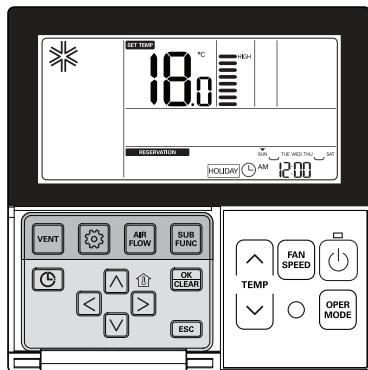



- 1 Druk op de  knop. Het systeem schakelt over naar de modus voor het instellen van reserveringen.





- 2 Druk een paar keer op de  knop om naar 'holiday' (vrije dag) te gaan.

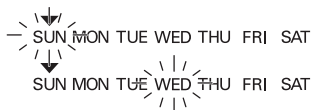

- 3 Druk op de   knop om naar de datum te gaan die u als vrije dag wilt instellen.



- 4 Gebruik de knoppen   en  om een vrije dag aan te geven of te annuleren. Wanneer u bijvoorbeeld maandag t/m vrijdag als vrije dagen programmeert - verdwijnt de afkorting van maandag en vrijdag.



- 5 Druk op de  knop om het programmeren van vrije dagen af te sluiten.

* Als de geprogrammeerde feestdag aanbreekt, stopt het aircosysteem automatisch. Nadat u een feestdag hebt geprogrammeerd en deze programmering nog niet hebt geannuleerd, stopt het aircosysteem automatisch binnen één uur, ook als u het aircosysteem met de hand inschakelt.

ONDERHOUD EN SERVICE

⚠ LET OP

Schakel voordat onderhoudswerkzaamheden worden uitgevoerd altijd de centrale stroomvoorziening naar het aircosysteem uit.

Binnenunit

Rooster, Behuizing en Afstandsbediening

- Schakel het systeem uit voordat u gaat schoonmaken. Gebruik voor het schoonmaken een zachte, droge doek. Gebruik geen bleekmiddelen of schuurmiddelen.

! OPMERKING

Trek de stekker uit voordat u de binnenunit gaat schoonmaken.

Luchtfilters

De luchtfilters achter het voorrooster dienen iedere 2 weken of vaker indien noodzakelijk, gecontroleerd en gereinigd te worden.

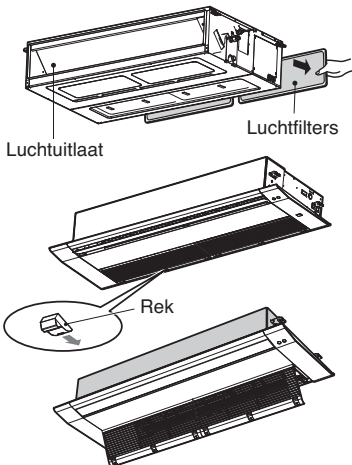

TU chassis: 4 EA rek

- Gebruik nooit een van het volgende:
Water dat heter is dan 40 °C.
Kan vervorming en/of verkleuring veroorzaken.
- Agressieve substanties.
Deze kunnen het oppervlakte van de air conditioner beschadigen.



- 1 Verwijder de luchtfilters.
 - Pak de tab en trek iets naar voren om de filter te verwijderen.

⚠ LET OP

Raak bij het verwijderen niet de metalen onderdelen van de binnenunit aan.

Dit kan verwondingen veroorzaken.

- 2 Reinig viezigheid van de luchtfilter met een stofzuiger of was in water.
 - Indien het vuil hardnekkig is, wast u met een neutraal schoonmaakproduct in lauwwarm water.
 - Indien heet water (40 °C of meer) gebruikt wordt, kan vervorming optreden.
- 3 Laat na het wassen met water drogen in de schaduw.
 - Stel de luchtfilter niet bloot aan direct zonlicht of hitte van een vuur om deze te drogen.
- 4 Plaats de luchtfilter.

Zuiveringsfilter (optioneel)

Reiniging

De PLASMA achter het voorrooster dienen iedere 3 maanden of vaker gecontroleerd en gereinigd te worden.

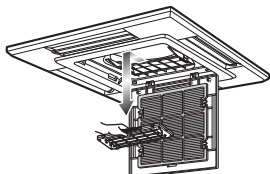

- 1 Na verwijderen van de luchtfilters, trek iets naar voren om de PLASMA filter te verwijderen.
- 2 Plaats de PLASMA filter in water met neutraal schoonmaakmiddel, ongeveer 20-30 minuten.
- 3 Droog de PLASMA filter een dag in de schaduw. (de vochtigheid dient in dit geval vooral verwijderd te worden van deze onderdelen).
- 4 Let op de inkepingen van elektrische ontladingslijnen.
- 5 Plaats de PLASMA filter weer op de oorspronkelijke plek.

! LET OP

Raak de PLASMAFILTER niet aan binnen 10 seconden na het openen van het ingangstrooster, dit kan een elektrische schok veroorzaken.

Vervanging

- Aanbevolen gebruiksperiode: Ongeveer 2 jaar

- 1 Open voorpaneel en verwijder luchtfilter.

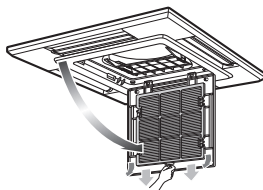

- 2 Verwijder luchtzuiveringsfilter.
- 3 Plaats nieuwe luchtzuiveringsfilter.

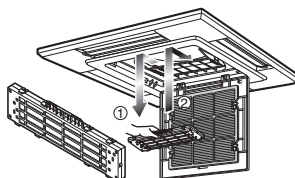

- 4 Plaats luchtfilter en sluit voorpaneel.

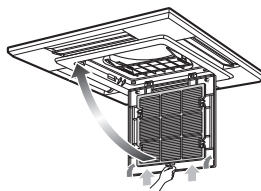

Gebruikstips!

<p>Overkoel de kamer niet. Dit is niet goed voor de gezondheid en verspilt elektriciteit.</p>	<p>Houd luiken of gordijnen gesloten. Let op dat er geen direct zonlicht de kamer binnenkomt terwijl de air conditioner aanstaat.</p>	<p>Houd de kamertemperatuur gelijk. Pas de verticale en horizontale luchtstroomrichting aan om te garanderen dat de temperatuur overal in de kamer gelijk is.</p>
<p>Let op dat deuren en ramen dicht zijn. Vermijd zoveel mogelijk het openen en sluiten van deuren om de lucht in de kamer koel te houden.</p>	<p>Reinig de luchtfilter regelmatig. Blokades in de luchtfilter verminderen de luchtstroom en verlagen de koel- en ontvochtigingseffecten. Reinig minimal één keer in de twee weken.</p>	<p>Lucht de kamer regelmatig. Aangezien de ramen gesloten blijven, is het een goed idee om ze regelmatig te openen en de kamer te luchten.</p>

Indien de air conditioner...

Indien de air conditioner langere tijd niet gebruikt wordt.

- 1 Gebruik de air conditioner op de volgende instellingen voor ongeveer 2 tot 3 uren.
 - Type gebruik: Ventilatorgebruiksmodus (zie pagina "entilatormodus")
 - Hierdoor worden de interne mechanismen gedroogd.
- 2 Schakel de stroomonderbreker uit.

LET OP

Schakel de stroomonderbreker uit indien de air conditioner langere tijd niet gebruik wordt. Stof kan zich ophopen en vlam vatten.

- 3 Verwijder de batterijen van de Afstandsbediening.

Nuttige informatie

De luchtfilters en uw elektriciteitsrekening.

Indien de luchtfilters verstopt raken met stof, zal de koelcapaciteit zakken, en 6 % van de elektriciteit die gebruikt wordt om de air conditioner te laten werken, zal verloren gaan.

Indien u de air conditioner weer gaat gebruiken.

- 1 Reinig de luchtfilter en plaats in de binnenunit. (zie pagina "Onderhoud en Service")
- 2 Controleer dat de luchtingang en uitgang van de binnen-/buiteneenheid niet geblokkeerd zijn.
- 3 Controleer dat de aardekabel goed aangesloten is. Deze kan aangesloten zitten aan de zijkant van de binnenunit.

Tips voor oplossen problemen! Bespaar tijd en geld!

Controleer de volgende punten voordat u vraagt om reparaties of service... Neem contact op met een erkende dealer indien u het probleem zich blijft voordoen.

Geval	Uitleg
De air conditioner werkt niet.	<ul style="list-style-type: none"> • Heeft u een fout gemaakt in het timergebruik? • Is de zekering gesprongen of is de stroomonderbreker gesprongen?
Het ruikt raar in de kamer.	<ul style="list-style-type: none"> • Controleer dat er geen vochtige damp komt uit de muren, vloerbedekking, meubels, of kleding in de kamer.
Er lekt condens uit de air conditioner.	<ul style="list-style-type: none"> • Condensvorming vindt plaats indien de luchtstroom van de air conditioner warme kamerlucht koelt.
Air conditioner doet het niet de eerste 3 minuten na inschakeling.	<ul style="list-style-type: none"> • Dit is de beveiliging van het mechanisme. • Wacht ongeveer 3 minuten en het gebruik zal starten.
Koelt of verwarmt niet effectief.	<ul style="list-style-type: none"> • Is de luchtfilter vies? Zie de instructies voor het reinigen van de luchtfilter. • De kamer was misschien erg warm toen de air conditioner de eerste keer werd ingeschakeld. Laat afkoelen. • Is de temperatuur goed ingesteld? • Zijn de ingang en/of uitgang van de binneneenheid geblokkeerd?
Het gebruik van de air conditioner is lawaaiiger.	<ul style="list-style-type: none"> • Een geluid dat als water klinkt. <ul style="list-style-type: none"> - Dit is het geluid van Freon dat stroomt in de air conditioner unit. • Voor een geluid dat klinkt als de samengeperste lucht die in de atmosfeer komt. <ul style="list-style-type: none"> - Dit is het geluid van het ontvochtigingswater dat in de air conditioner unit wordt verwerkt.
Er is een krakend geluid te horen.	<ul style="list-style-type: none"> • Dit is het geluid dat gegenereerd wordt door het uitbreiden/samentrekken van het voorpaneel veroorzaakt door temperatuurschommelingen.
Het scherm van de afstandsbediening is vaag, of er is niets te zien.	<ul style="list-style-type: none"> • Is de stroomonderbreker gesprongen? • Zijn de batterijen correct (+) en (-) geplaatst?
De foutcode is na blikseminslag opgetreden.	<ul style="list-style-type: none"> • Dit product is op het overspanningscircuit toegepast. Er kunnen foutmeldingen optreden maar dit is normaal. Na enige minuten werkt de installatie weer normaal.

Bel in de volgende gevallen meteen service

- Indien iets abnormaals, zoals een brandgeur, luid geluid etc optreedt. Stop de unit en schakel de stroomonderbreker uit. Probeer in deze gevallen nooit zelf te repareren of te herstarten.
- Hoofdstroomkabel is te heet of beschadigd.
- Foutcode gegenereerd door zelfdiagnose.
- Water lekt van binneneenheid zelfs indien de vochtigheid laag is.
- Geen enkele schakelaar, onderbreker (veiligheid, aarde) of zekering werkt normaal.

Gebruik dient routine controle & reiniging uit te voeren om slechte prestaties van het toestel te voorkomen.

Speciaal onderhoud en reparaties mogen alleen uitgevoerd worden door servicepersonen.

